

# home soft home

sofas armchairs complementary items



100% Made in Italy

# home soft home

La nostra filosofia progettuale guarda a un modo di vivere il living sempre più vicino al puro relax: puro nelle forme, più naturali, e nei materiali, più ecosostenibili.

Our design philosophy envisages a way of using the living room that is getting closer and closer to a concept of pure relaxation: pure in terms of more natural shapes and more eco-sustainable materials.

Notre philosophie conceptuelle se tourne vers un mode de vivre le living toujours plus proche de la pure relaxation: pure dans les formes, plus naturelles, et dans les matériaux, plus durables.

Unsere Entwurfsphilosophie konzentriert sich auf einen lebenswerten, immer mehr der puren Entspannung dienenden Wohnraum: Rein und natürlich in den Formen, umweltverträglich bei den Materialien.

El objetivo de nuestra filosofía de proyecto es el de habitar la sala disfrutando del más puro relax: puro en las formas, más naturales, y en los materiales, más ecosostenibles.

## **Matteo Thun & Antonio Rodriguez**

Easton - divano p.02

Arlon - tavolino p.44

## **Jai Jalan**

Boè - divano p.18

Avì - poltrona p.36

## **Marc Sadler**

Monopoli - divano p.28

## **Setsu & Shinobu Ito**

Nemu - tavolino p.48

# easton

design Matteo Thun & Antonio Rodriguez

Linee essenziali ed ampia componibilità. Easton è un sistema costituito da molteplici elementi imbottiti che garantiscono una spiccata libertà compositiva. L'esclusiva struttura in alluminio crea un particolare effetto di sospensione della seduta, rendendo Easton raffinato e leggero.

Minimalist lines and extensive modularity. Easton is a system consisting of many upholstered items that guarantee exceptional freedom of arrangement. The exclusive aluminium structure makes the seats look as if they are floating above the floor, giving Easton a light and refined appeal.

Lignes épurées et vaste modularité. Easton est un système se constituant de multiples éléments qui offrent une très grande liberté dans l'agencement des différents canapés. Le piètement très original en aluminium crée un effet de suspension particulier, en le rendant ce modèle à la fois raffiné et léger.

Essenzielle Linien und vielzählige Anbaumöglichkeiten. Das System Easton besteht aus zahlreichen Polsterelementen, die ein hohes Maß an Gestaltungsfreiheit garantieren. Die exklusive Struktur aus Aluminium vermittelt den Eindruck einer scheinbar im Raum zu schwebenden Sitzfläche und machen das Modell Easton raffiniert und leicht.

Líneas esenciales y máxima componibilidad. Easton es un sistema formado por múltiples elementos acolchados que garantizan la máxima libertad compositiva. La exclusiva estructura de aluminio produce un efecto particular de suspensión del asiento, lo que vuelve Easton elegante y liviano.





















# boè

design Jai Jalan

Pensato con curvature dinamiche, Boè è un modello intimo e accogliente, monolitico e dalle linee leggere, la sua forma ricorda un guscio avvolgente su una minimale base in metallo: il suo comfort varia continuamente a seconda dell'assetto scelto.

Designed with dynamic curves, Boè is an intimate, monolithic, inviting model with weightless lines. It's shaped like a wraparound shell sitting on a minimalist, metal base and offers different types of comfort depending on the chosen configuration.

Réalisé avec des courbes dynamiques, Boè est un modèle intime et accueillant, monolithe et aux lignes légères, dont la forme rappelle une coque enveloppante sur un piètement minimaliste en métal: son confort varie continuellement selon la version choisie.

Eine schwingvolle Rundung ist das Kennzeichen von Boè, ein intimes, einladendes und monolithisches Modell mit leichten Linien, das wie eine schützende Schale auf einem schlanken Grundgestell aus Metall ruht: Der Sitzkomfort variiert je nach gewählter Ausführung.

Concebido con líneas curvas dinámicas, Boè es un modelo íntimo y acogedor, monolítico y con líneas suaves, su forma recuerda un casco envolvente sobre una base metálica minimal: su confort varía de continuo en función del equipamiento elegido.









# monopoli

design Marc Sadler

Il sistema di sedute Monopoli presenta un innovativo ed originale elemento ad angolo dalla forte personalità, che va a completare il già ricco sistema componibile. I nuovi schienali "slim" lineari e ad angolo sono posizionabili liberamente e permettono l'utilizzo anche negli elementi con profondità 95 cm.

Monopoli a seating system presents an innovative and original corner arrangement. Its strong personality complements the rich modular system already available. The new straight and corner "slim" backrests can be positioned as desired and can even be used on 95-cm deep modules.

Le système de sièges Monopoli présente un élément d'angle innovant et original, à la forte personnalité, qui complète le système composable Monopoli, déjà très riche d'éléments. Les nouveaux dossiers "slim", en version linéaire ou d'angle, peuvent s'installer librement et s'utiliser avec les éléments en profondeur 95 cm.

Das Monopoli-Sitzsystem wird präsentiert hier das innovative und ausgefallene ECKelement mit starkem Charakter, das zur Vervollständigung des bereits sehr reichhaltigen Anbausystems entworfen wurde. Die neuen Rückenlehnen "slim" lassen sich völlig frei in gerader oder abgewinkelter Position anordnen und können auch für Elemente mit 95 cm Tiefe verwendet werden.

El sistema de asientos Monopoli presenta está el novedoso y original elemento de ángulo, con personalidad decidida, que llega a completar el rico sistema componible. Los nuevos respaldos "slim" rectos y de ángulo se pueden colocar libremente y utilizar también para los elementos de 95 cm de profundidad.









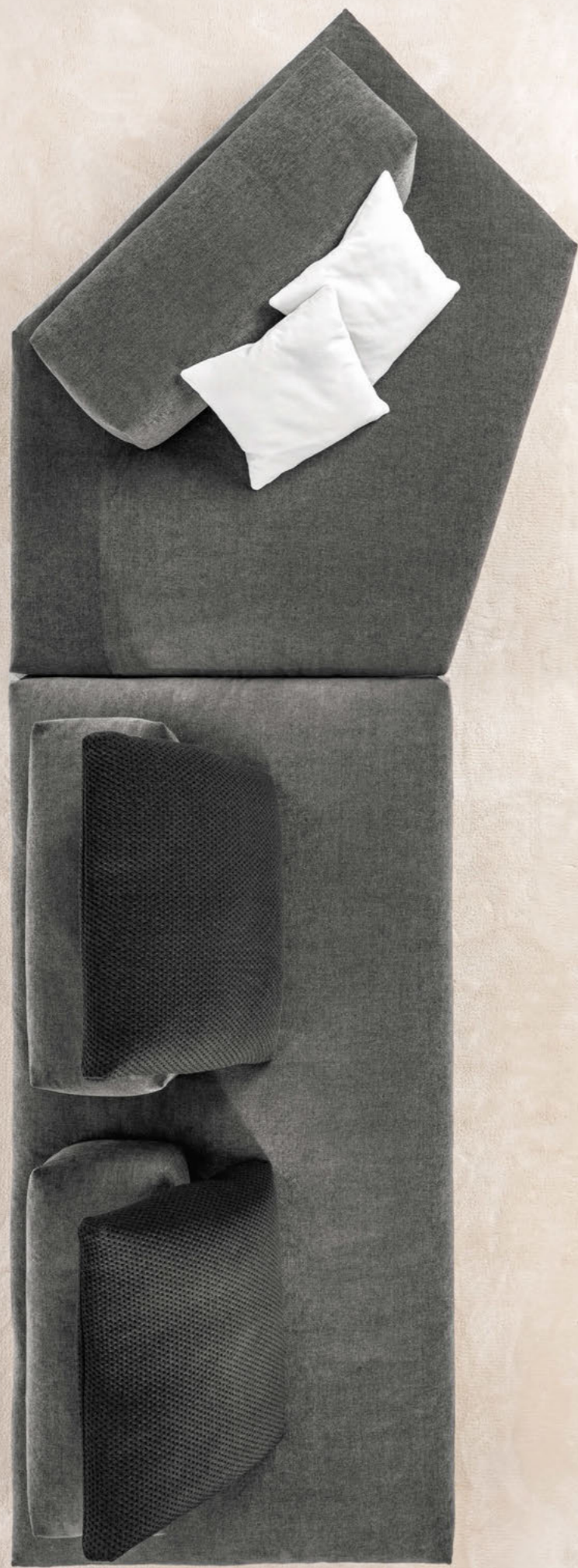

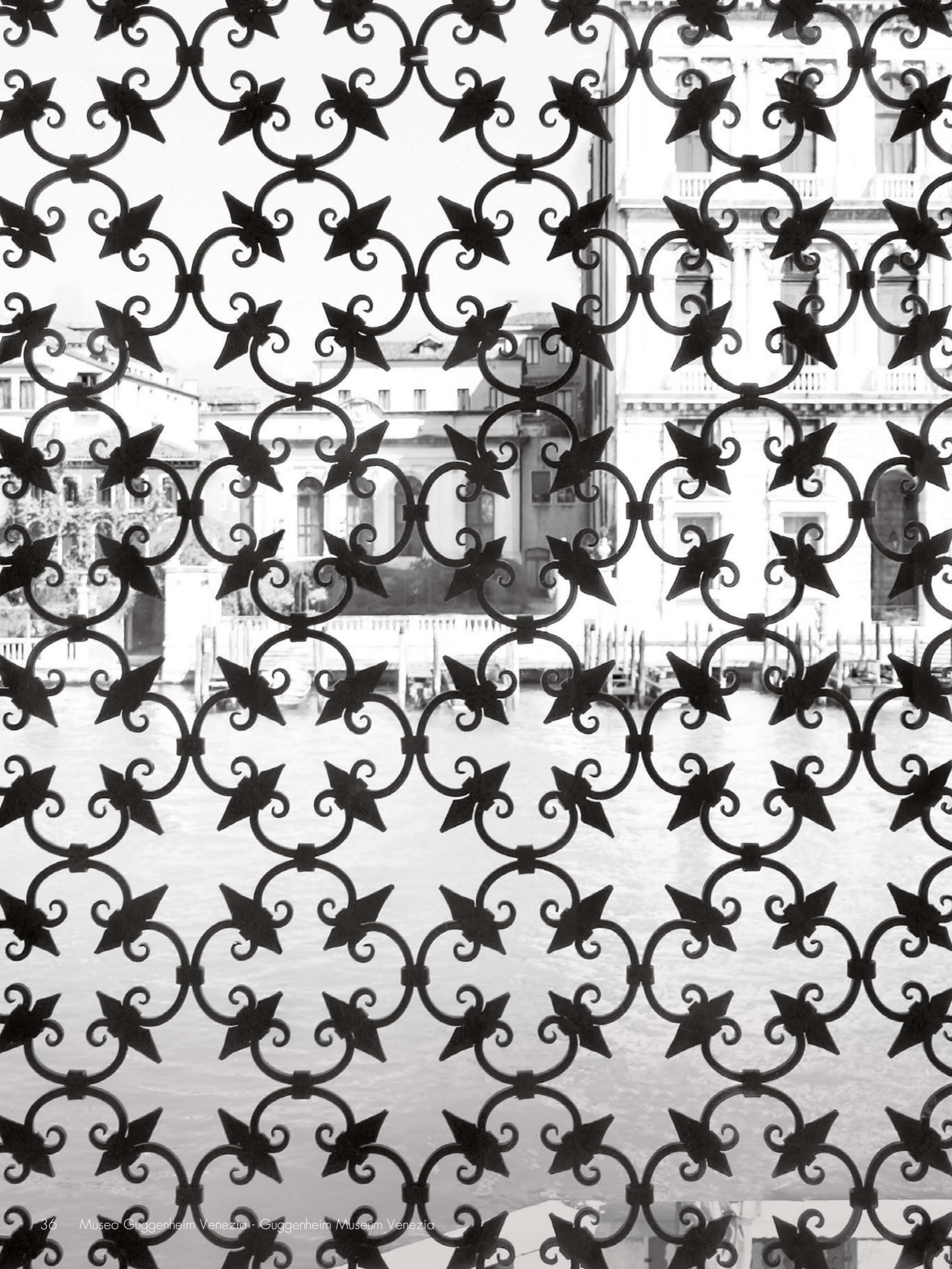

**avi**

design Jai Jalan

La poltrona Avi, completa la collezione di divani e quindi mantiene quella piacevole linea curva come un guscio avvolgente capace di abbracciare i morbidi cuscini di seduta e schienale. La base girevole, a piastra tonda in metallo verniciato opaco bronzo e impreziosita da un anello optional cromato lucido, rende la poltrona elegante e leggera.

The Avi armchair completes the sofa collection of which it preserves the inviting curves that resemble a cosy shell and embrace the soft seat and back cushions. The swivel base features a round, matt bronze painted metal plate and can be embellished by an optional frame in polished chrome that adds elegance and an airy lightness to the armchair.

Le fauteuil Avi complète la collection de canapés et en maintient l'agréable ligne courbe telle une coque enveloppante à même de loger les coussins moelleux de l'assise et du dossier. Le piètement pivotant doté d'une embase ronde en métal laqué bronze mat et enrichie d'un anneau optionnel en chromé brillant, donne au fauteuil un aspect à la fois élégant et léger.

Der Sessel Avi macht die Sofakollektion komplett und präsentiert sich daher mit dem gleichen sanft gerundeten Schalen Aufbau, der die weichen Sitz- und Rücken kissen umfängt. Das drehbare Untergestell mit runder Platte aus in Farbe Bronze matt lackiertem Metall macht den Sessel elegant und schwerelos, als Extra ist ein dekorativer Ring in glänzendem verchromtem.

La butaca Avi completa la gama de sofás y por tanto mantiene esa placentera línea curva como un casco envolvente que abraza los cojines mullidos de asiento y respaldo.

La base giratoria, con una plancha redonda de metal pintado mate en bronce y enriquecida por un aro opcional de cromado pulido, vuelve elegante y liviana esta butaca.







# arlon

design Matteo Thun & Antonio Rodriguez

Arlon è un complemento dal design essenziale che presenta una struttura in metallo a sezione quadrata come la base del divano da cui prende il nome. I piani, incassati nell'anello superiore, possono essere laccati lucidi, oppure in vetro liscio o cannelato con elegante effetto touch, sono proposti in varie tonalità.

Arlon is occasional furniture with a minimalist design featuring a square cross-section metal structure that matches the base of the sofa with the same name. The tops are built into the upper frame, come in various colours and are available gloss lacquered or in plain or ribbed glass with an elegant textured effect.

Arlon est un meuble de complément au design épuré, qui a une structure en tube métallique carré, tout comme le piètement du canapé dont il prend le nom. Les plateaux encastrés dans l'anneau supérieur existent soit en laqué brillant soit en verre lisse ou rainuré avec un élégant effet tactile et sont proposés en divers coloris au choix.

Arlon ist ein Zusatzelement mit essenziellem Design, das sich wie das gleichnamige Sofa mit einer Struktur aus Metallrohr mit quadratischem Querschnitt präsentiert. Die in die obere Einfassung eingesetzten Platten sind in glänzend lackierter Ausführung oder aus glattem oder geriffeltem Glas mit elegantem Touch-Effekt in verschiedenen Farbtönen erhältlich.

Arlon es un complemento con diseño esencial que cuenta con una estructura metálica de sección cuadrada como la base del sofá del que toma su nombre. Los sobres, encastrados en el aro superior, pueden ser lacados brillantes o de cristal liso o acanalado con elegante efecto touch, disponibles en varias tonalidades.





**nemu**

design Setsu & Shinobu Ito



Nemu non è un semplice tavolino, è un oggetto che vive. Il piano in vetro materico con la superficie sottostante irregolare, ottenuta per fusione, crea infatti un effetto "modellato a mano", tipico delle lavorazioni artigianali, realizzate nelle fornaci di Murano.

Nemu isn't just a coffee table, it's a living object. Its textured glass top has an irregular surface on the reverse side obtained by casting the molten glass, creating a handmade effect typical of the artistic creations made in the glass furnaces of Murano.

Nemu n'est pas une simple table basse, c'est un objet qui vit. En effet, le plateau en verre texturé dont la face inférieure est dotée d'un aspect irrégulier obtenu par fusion, crée un effet «façonné main», typique des réalisations artisanales effectuées par les verreries de Murano.

Nemu ist nicht einfach ein Beistelltisch, sondern ein höchst lebendiges Objekt. Die Platte aus Glas in materischer Optik und mit unregelmäßiger Unterseite entsteht nämlich durch ein Schmelzverfahren, das zu einem wie von Hand geformten Effekt führt, der typisch für die in den Glasöfen von Murano erzeugten Produkte ist.

Nemu no es una simple mesita, sino un objeto que vive. Su sobre de cristal texturizado con la superficie de abajo irregular, obtenida por fusión, produce un efecto "hecho a mano", típico de las labores artesanales realizadas en los hornos de Murano.



# boè

design Jai Jalan



modello depositato / registered model / modèle déposé / hinterlegtes Modell / modelo depositad

### Caratteristiche Tecniche

**Struttura:** in metallo annegato nel poliuretano schiumato a freddo e rivestita con tessuto protettivo accoppiato.

**Cuscino sedile:** piuma con inserto in poliuretano, in fodera di tela antipluma.

**Cuscini schienale:** piuma in fodera di tela antipluma.

**Base:** in alluminio lucido oppure metallo verniciato opaco bronzo.

**Rivestimento:** tessuto e pelle completamente sfoderabile.

**Rifiniture incluse:** fodera cuscino sedile effetto trapuntato tramite bottoni automatici.

### Tavolino rotante optional:

struttura in metallo cromato lucido oppure verniciato opaco bronzo, piano in legno laccato opaco bianco, avorio, selce, nero o frassino tinto caffè, oppure in marmo opaco, bianco Carrara, nero Emperador o nero Marquina.

### Technical Features

**Structure:** in metal embedded in cold-foamed polyurethane and covered with bonded protective fabric.

**Seat cushion:** feather-filled with differentiated density polyurethane insert, in a feather-proof fabric cover.

**Back cushions:** feathers in a feather-proof fabric cover.

**Base:** in polished aluminium or in matt bronze painted metal.

**Cover:** completely removable fabric and leather.

**Included embellishments:** Quilted-effect seat cushion cover achieved using snap fasteners.

### Optional swivel coffee table:

structure in polished chromed or in matt bronze painted metal; top in matt white, ivory, flint or black lacquered wood or coffee stained ash. Also available in matt Bianco Carrara, Moro Emperador or Nero Marquina marble.

### Caractéristiques Techniques

**Structure:** en métal noyé dans de la mousse polyuréthane injectée à froid, revêtue avec un tissu de protection double.

**Coussin d'assise:** plumes avec âme en polyuréthane à densité différenciée, dans une housse en toile étanche aux plumes.

**Coussins de dossier:** plumes dans une housse en toile étanche aux plumes.

**Piètement:** en aluminium brillant ou métal laqué bronze mat.

**Revêtement:** en tissu ou en cuir entièrement déhoussable.

**Finitions incluses:** revêtement du coussin d'assise effet matelassé grâce aux boutons-pression.

### Table basse pivotante optionnelle:

structure en métal chromé brillant ou métal laqué bronze mat; plateau en bois laqué mat coloris blanc, ivoire, silex ou noir ou bien en frêne teinté café ou encore en marbre mat, blanc Carrare, marron foncé Emperador ou noir Marquina.

### Technische Eigenschaften

**Struktur:** aus Metall, in Polyurethankaltschaum versenkt und kaschiert mit passendem Stoff.

**Sitzkissen:** Daune mit Polyurethaneinsatz im daunenundurchlässigen Bezug.

**Rückenkissen:** Daune im daunenundurchlässigen Bezug.

**Grundgestell:** glänzendem Aluminium oder Metall in Bronze Matt lackiert.

**Bezug:** aus Stoff und Leder, vollständig abziehbar.

**Inklusive Sonderausstattung:** Bezug des Sitzkissens mit Steppeffekt durch Druckknöpfe.

### Drehbarer Beistelltisch als Option:

Struktur aus glänzend verchromtem Metall oder in Bronze Matt lackiert; Platte aus matt lackiertem Holz in den Farben Weiß, Elfenbein, Selce, Schwarz oder aus kaffeebraun gebeizter Esche, oder aus mattem Marmor, Bianco Carrara, Moro Emperador oder Nero Marquina.

### Características Técnicas

**Estructura:** de metal sumergido en espuma de poliuretano en frío y revestida con doble tejido protector.

**Cojín asiento:** pluma con inserción de poliuretano en funda de tela antipluma.

**Cojines respaldo:** pluma en funda de tela antipluma.

**Base:** de aluminio pulido o metal pintado en bronce mate.

**Revestimiento:** tejido y piel completamente desenfundable.

**Acabados incluidos:** funda del cojín asiento con efecto respunteado mediante botones automáticos.

### Mesita giratoria opcional:

estructura de metal cromado pulido o metal pintado en bronce mate; sobre de madera lacada mate en blanco, marfil, sílex, negro o de Fresno teñido en café o de mármol mate blanco Carrara, marrón Emperador o negro Marquina.

# easton

design Matteo Thun & Antonio Rodríguez



modello depositato / registered model / modèle déposé / hinterlegtes Modell / modelo depositad

### Caratteristiche Tecniche

**Struttura:** legno e metallo, imbottita in poliuretano espanso a densità differenziata e rivestita con tessuto protettivo accoppiato.

**Cuscini sedile:** piuma con inserto in poliuretano a densità differenziata, in fodera di tela antipluma.

**Cuscini schienale:** Flyn-piuma (piuma e fibra di poliestere) in fodera di tela antipluma.

**Piedini:** in metallo verniciato bronzo brill.

**Rivestimento:** tessuto e pelle completamente sfoderabile.

**Rifiniture incluse:** struttura in alluminio verniciato bronzo brill.

### Technical Features

**Structure:** in aluminium, wood and metal, padded with polyurethane of various densities and covered with bonded protective fabric.

**Seat cushions:** feather-filled with polyurethane insert, in a feather-proof fabric cover.

**Back cushions:** Flyn-feather (feathers and polyester fibre) in a feather-proof fabric cover.

**Feet:** in brill bronze painted metal.

**Cover:** completely removable fabric and leather.

**Included embellishments:** structure in brill bronze painted aluminium.

### Caractéristiques Techniques

**Structure:** en métal et en bois, garnie en polyuréthane à densité différenciée et revêtue avec un tissu de protection double.

**Coussins d'assise:** plumes avec âme en polyuréthane à densité différenciée et revêtue avec un tissu de protection double.

**Coussins de dossier:** garnissage en Flyn-piuma (plumes et fibre polyester) et housse en toile étanche aux plumes.

**Pieds:** en métal laqué coloris bronze brill.

**Revêtement:** en tissu ou en cuir entièrement déhoussable.

**Finitions incluses:** structure en aluminium laqué coloris bronze brill.

### Technische Eigenschaften

**Struktur:** aus Metall und Holz, mit Polyurethanpolsterung und kaschiert mit passendem Stoff.

**Sitzkissen:** Daune mit Polyurethaneinsatz mit differenzierter Dichte im daunenundurchlässigen Bezug.

**Rückenkissen:** Flyn- Daune (Daunen und Polyesterfasern) daunenundurchlässigen Bezug.

**Füße:** aus Metall in Bronze brill lackiert.

**Bezug:** aus Stoff und Leder, vollständig abziehbar.

**Inklusive Sonderausstattung:** Struktur aus Aluminium in Bronze brill lackiert.

### Características Técnicas

**Estructura:** de madera y metal, acolchada con poliuretano de diferente densidad y revestida con doble tejido protector.

**Cojines asiento:** pluma con inserción de poliuretano de diferente densidad, en funda de tela antipluma.

**Cojines respaldo:** Flyn-pluma (pluma y fibra de poliéster) con funda antipluma.

**Patas:** de metal pintado en bronce brill.

**Revestimiento:** tejido y piel completamente desenfundable.

**Acabados incluidos:** estructura de aluminio pintado en bronce brill.

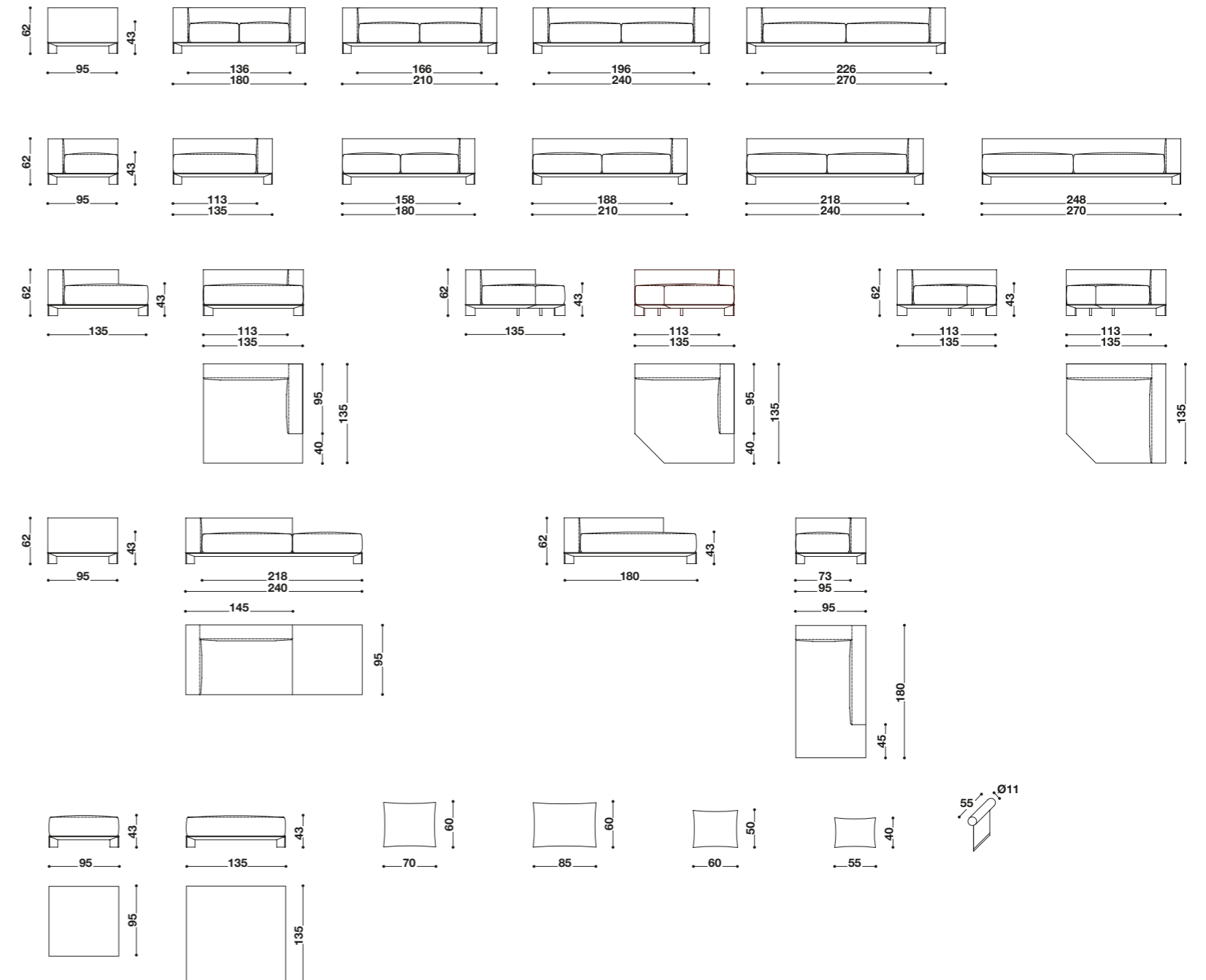
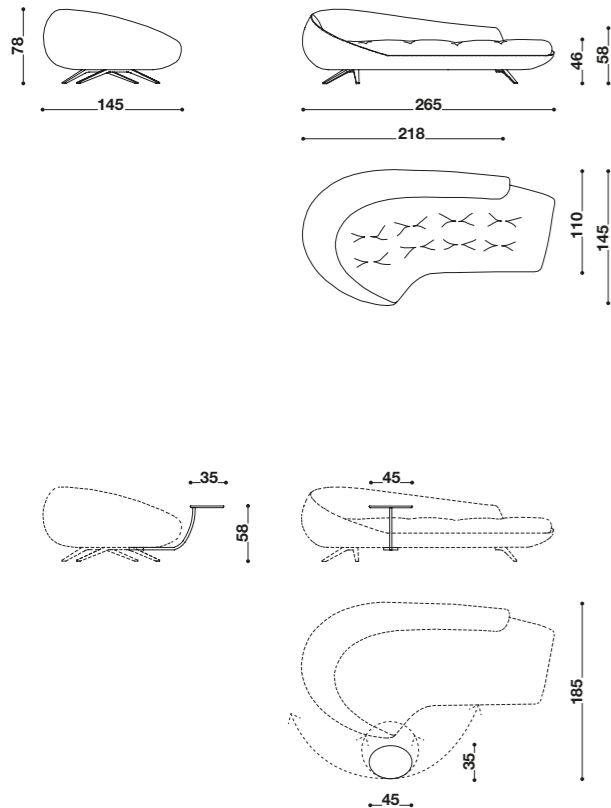

# monopoli

design Marc Sadler



modello depositato / registered model / modèle déposé / hinterlegtes Modell / modelo depositad

## Caratteristiche Tecniche

**Struttura:** in metallo e legno, imbottita in poliuretano con densità differenziata e rivestita con tessuto protettivo accoppiato.

**Molleggio:** cinghie elastiche.  
**Imbottitura sedile:** piuma con inserto in poliuretano, in fodera di tela antipluma oppure in Ecopiuma (fiocchi di microfibra in poliestere) con inserto di poliuretano e tela di cotone.

**Schienale:** in metallo, piuma con inserto in poliuretano, in fodera di tela antipluma oppure in Ecopiuma (fiocchi di microfibra in poliestere) con inserto di poliuretano e tela di cotone.

**Cuscino bracciolo:** in poliuretano con densità differenziata e piuma in fodera di tela antipluma.

**Cuscini schienale:** Flyn-piuma (piuma e fibra poliestere) in fodera di tela antipluma.

**Rivestimento:** tessuto e pelle completamente sfoderabile, anche nella versione decò.

**Rifiniture optional:** cerniera invisibile a sgancio per versione bicolore e decò.

## Technical Features

**Structure:** in metal and wood, padded with polyurethane of various densities and covered with bonded protective fabric.

**Sprung seats:** elastic straps.  
**Seat padding:** feathers with polyurethane insert, in featherproof fabric or in Ecopiuma (flakes of polyester microfibre) with polyurethane insert and cotton cover.

**Back:** in metal, polyurethane of various densities and feathers in featherproof fabric or in Ecopiuma (flakes of polyester microfibre) with polyurethane insert and cotton cover.

**Armrest cushion:** in polyurethane of various densities and feathers in featherproof fabric.

**Back cushions:** Flyn-piuma (feathers and polyester fibre) covered with featherproof fabric.

**Cover:** completely removable fabric and leather, even for the decò version.

**Optional finishes:** cover with concealed, removable zip fastener.

## Caractéristiques Techniques

**Structure:** en métal et en bois, garnie en polyuréthane à densité différenciée et revêtue avec un tissu de protection double.

**Suspension:** sangles élastiques.  
**Garnissage assise:** en plumes avec âme en polyuréthane dans une housse en toile étanche aux plumes ou bien en Ecopiuma (flocons en microfibre polyester) avec âme en polyuréthane et toile de coton.

**Dossier:** en métal, plumes avec âme en polyuréthane dans une housse en toile étanche aux plumes ou bien en Ecopiuma (flocons en microfibre polyester) avec âme en polyuréthane et toile de coton.

**Coussin d'accoudoir:** en polyuréthane à densité différenciée et plumes dans une housse en toile étanche aux plumes.

**Coussins de dossier:** Flyn-piuma (plumes et fibre polyester) dans une housse en toile étanche aux plumes.

**Revêtement:** tissu et cuir, entièrement déhoussable, même dans la version Decò.

**Finitions optionnelles:** fermeture éclair invisible à ouverture rapide pour la version bicolore et Decò.

## Technische Eigenschaften

**Struktur:** aus Metall und Holz, mit Polyurethanpolsterung mit differenzierter Dichte und kaschiert mit passendem Stoff.

**Federung:** elastische Gurte.  
**Sitzpolsterung:** Daune mit Polyurethaneinsatz im daunenundurchlässigen Bezug oder in Ecopiuma (Flocken aus Polyester-mikrofaser) mit Polyurethaneinsatz mit Bezug aus Baumwollgewebe.

**Rückenlehne:** aus Metall, Daune mit Polyurethaneinsatz im daunenundurchlässigen Bezug oder in Ecopiuma (Flocken aus Polyester-mikrofaser) mit Polyurethaneinsatz mit Bezug aus Baumwollgewebe.

**Armlehnen-Kissen:** aus Polyurethan mit differenzierter Dichte und Daune im daunenundurchlässigen Bezug.

**Rückenkissen:** Flyn-Daune (Daunen und Polyesterfasern) im daunenundurchlässigen Bezug.

**Bezug:** aus Stoff und Leder, vollständig abziehbar, auch in der Version Decò.

**Sonderausstattung als Option:** unsichtbarer Zippverschluss zum Aushaken für zweifarbige Ausführung und Version Decò.

## Características Técnicas

**Estructura:** de metal y madera, acolchada con poliuretano de diferente densidad y revestida con doble tejido protector.

**Suspensión:** chinchas elásticas.  
**Acolchado asiento:** pluma con inserción en poliuretano, en funda de tela antipluma o en Ecopiuma (copos de microfibra de poliéster) con inserción de poliuretano y tela de algodón.

**Respaldo:** de metal, pluma con inserción en poliuretano, en funda de tela antipluma o en Ecopiuma (copos de microfibra de poliéster) con inserción de poliuretano y tela de algodón.

**Cojin brazo:** de poliuretano de diferente densidad y pluma en funda de tela antipluma.

**Cojines respaldo:** Flyn-pluma (pluma y fibras de poliéster) con funda de tela antipluma.

**Revestimiento:** tejido y piel completamente desenfundable, también en versión decò.

**Acabados opcionales:** cremallera invisible y divisible para versiones de dos colores y decò.

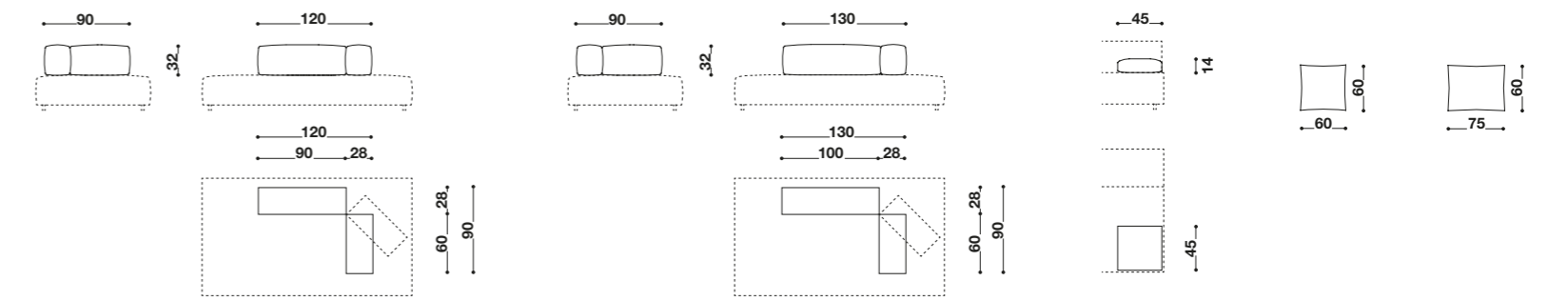
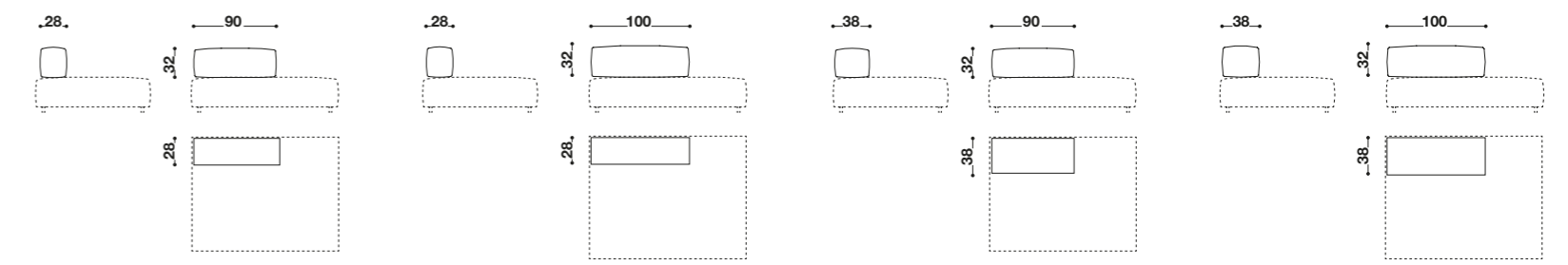
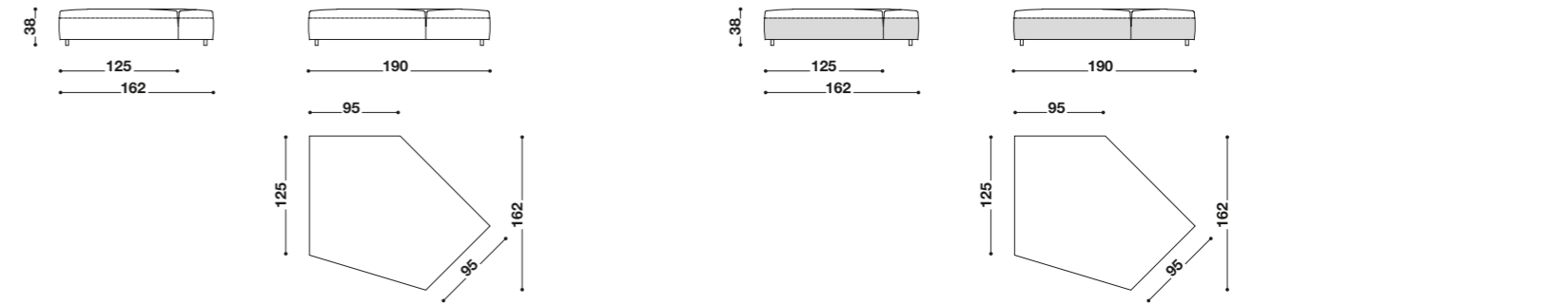
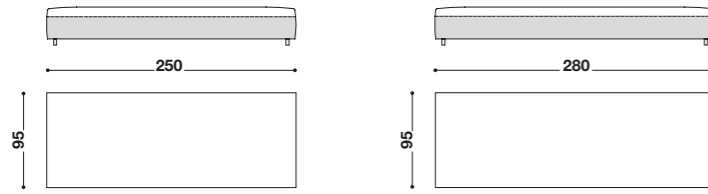
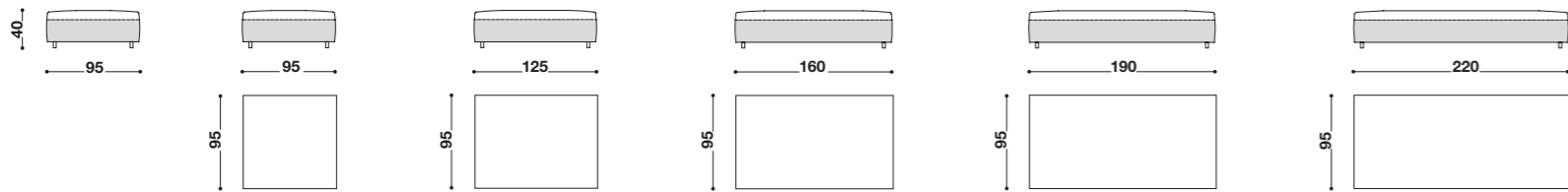
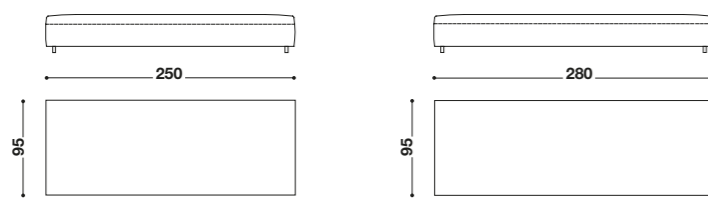
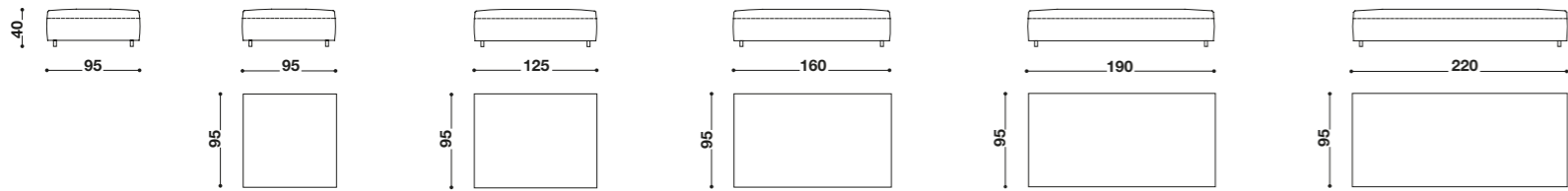
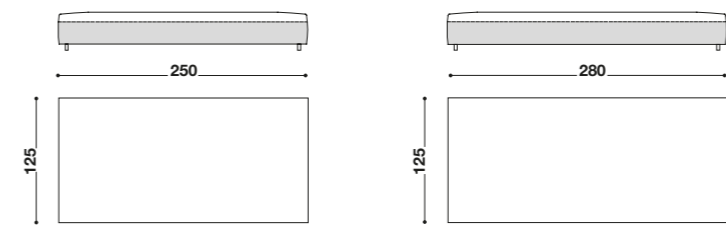
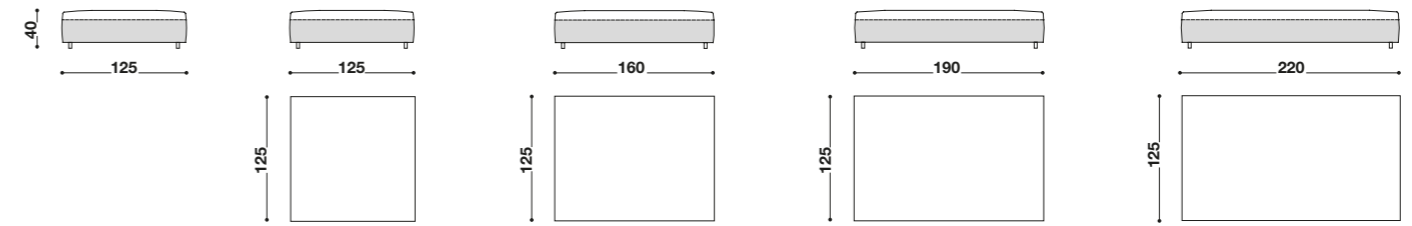
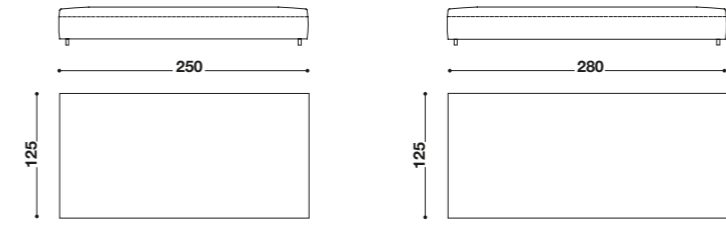
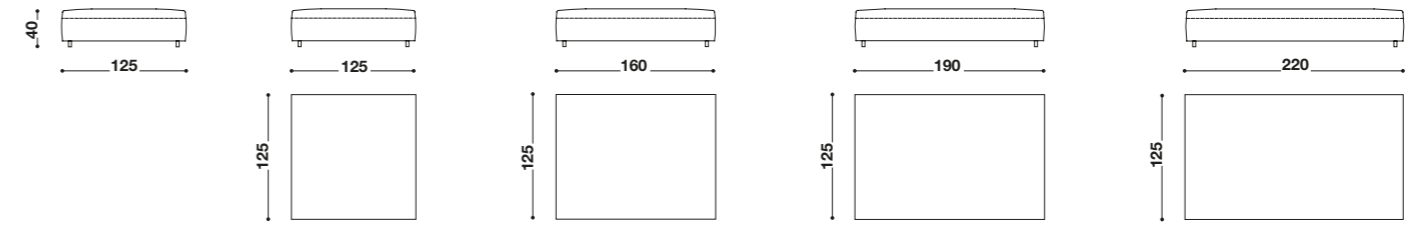

# avi

design Jai Jalan



modello depositato / registered model / modèle déposé / hinterlegtes Modell / modelo depositad

## Caratteristiche Tecniche

**Struttura:** in metallo annegato nel poliuretano schiumato a freddo e rivestita con tessuto protettivo accoppiato.  
**Cuscino sedile:** piuma con inserto in poliuretano, in fodera di tela antipiùma.  
**Cuscini schienale:** piuma in fodera di tela antipiùma.  
**Base:** girevole in metallo verniciato opaco bronzo.  
**Rivestimento:** tessuto e pelle completamente sfoderabile.  
**Rifiniture optional:** piastra della base con anello in metallo cromato lucido.

## Technical Features

**Structure:** in metal embedded in cold-foamed polyurethane and covered with bonded protective fabric.  
**Seat cushions:** feather-filled with polyurethane insert, in a feather-proof fabric cover.  
**Back cushions:** feathers in a feather-proof fabric cover.  
**Base:** swivel in matt bronze painted metal.  
**Cover:** completely removable fabric and leather.  
**Optional embellishments:** base plate with frame in polished chrome metal.

## Caractéristiques Techniques

**Structure:** en métal noyé dans de la mousse polyuréthane injectée à froid, revêtue avec un tissu de protection double.  
**Coussin d'assise:** plumes avec âme en polyuréthane, housse en toile étanche aux plumes.  
**Coussins de dossier:** plumes dans une housse en toile étanche aux plumes.  
**Piètement:** pivotant en métal laqué bronze mat.  
**Revêtement:** en tissu ou en cuir entièrement déhoussable.  
**Finitions optionnelles:** embase ronde avec anneau en métal chromé brillant.

## Technische Eigenschaften

**Struktur:** aus Metall, in Polyurethankaltschaum versenkt und kaschiert mit passendem Stoff.  
**Sitzkissen:** Daune mit Polyurethane-Insert, im daunenundurchlässigen Bezug.  
**Rückenkissen:** Daune im daunenundurchlässigen Bezug.  
**Gestell:** drehbar aus Metall in Bronze Matt lackiert.  
**Bezug:** aus Stoff und Leder, vollständig abziehbar.  
**Sonderausstattung als Option:** Platte des Gestells mit Ring aus glänzendem verchromtem Metall.

## Características Técnicas

**Estructura:** de metal sumergido en espuma de poliuretano en frío y revestida con doble tejido protector.  
**Cojín asiento:** pluma con inserción de poliuretano, en funda de tela antipiùma.  
**Cojines respaldo:** pluma en funda de tela antipiùma.  
**Base:** giratoria de metal pintado en bronce mate.  
**Revestimiento:** tejido y piel completamente desenfundable.  
**Acabados opcionales:** plancha de la base con aro de metal cromado pulido u oro mate.

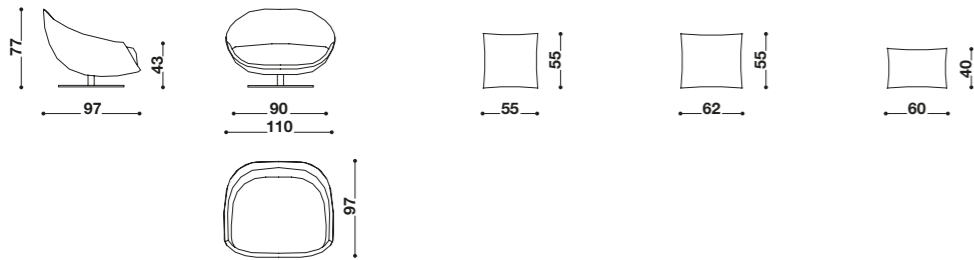

# arlon

design Matteo Thun & Antonio Rodríguez



modello depositato / registered model / modèle déposé / hinterlegtes Modell / modelo depositad

## Caratteristiche Tecniche

**Struttura:** in metallo oro opaco.  
**Piano:** in vetro trasparente extra light, bronzo, siena, barolo, ottanio o piombo, oppure trasparente cannettato extra light, bronzo o piombo; in legno MDF e alluminio, laccato lucido seta o cenere.

## Technical Features

**Structure:** in matt gold metal.  
**Top:** in transparent extra light bronze, Siena, Barolo red, teal or lead grey glass or in transparent ribbed extra light bronze or lead grey glass; in gloss silk or ash lacquered MDF and aluminium.

## Caractéristiques Techniques

**Structure:** en métal or mat.  
**Plateau:** en verre transparent extra light, bronze, sienna, barolo, sarcelle ou plomb, ou bien transparent rainuré extra light, bronze ou plomb; en MDF et aluminium, laqué brillant coloris soie ou cendre.

## Technische Eigenschaften

**Struktur:** aus Metall Gold matt.  
**Platte:** aus transparentem Glas Extra Light, Bronze, Siena, Barolorot, Petrolbrau oder Blei oder aus transparentem geriffeltem Glas Extra Light, Bronze oder Blei; aus MDF-Holz und Aluminium, glänzend lackiert Seide oder Aschgrau.

## Características Técnicas

**Estructura:** de metal oro mate.  
**Sobre:** de cristal transparente extra light en bronce, siena, barolo, verde azulado o plomo, o también transparente acanalado extra light en bronce o plomo; de madera MDF y aluminio, lacado brillante seda o ceniza.

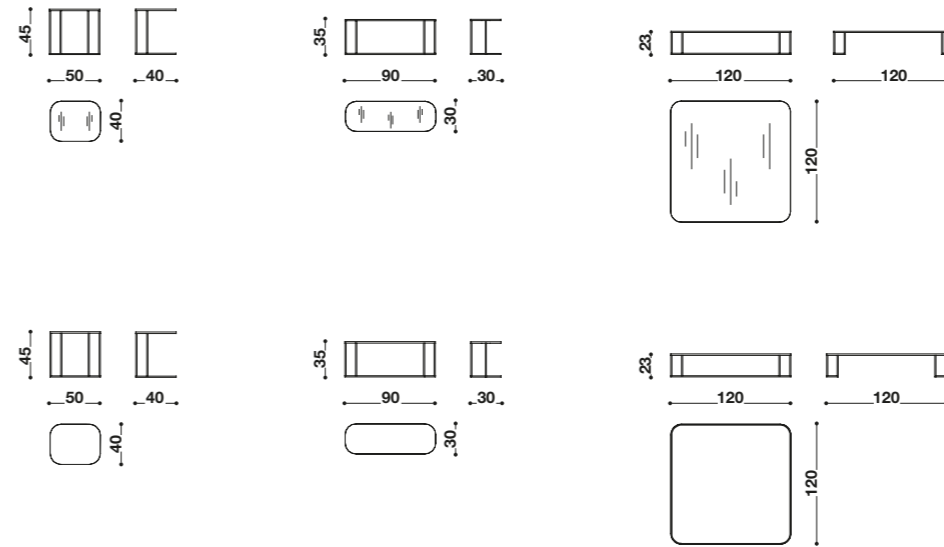

# nemu

design Setsu & Shinobu Ito



## Caratteristiche Tecniche

**Struttura:** in metallo nichel brunito.  
**Piano:** in vetro termoformato ghiaccio, bronzo o antracite.

## Technical Features

**Structure:** in burnished nickel-finish metal.  
**Top:** in thermoformed glass in ice, bronze or anthracite colours.

## Caractéristiques Techniques

**Structure:** en métal nickel bruni.  
**Plateau:** en verre thermoformé givre, bronze ou anthracite.

## Technische Eigenschaften

**Struktur:** aus Metall in brüniertes Nickelausführung.  
**Platte:** aus wärmegeformtem Glas Farbe Eis, Bronze oder Anthrazit.

## Características Técnicas

**Estructura:** de metal níquel bruniado.  
**Sobre:** de cristal termoformado en hielo, bronce o antracita.

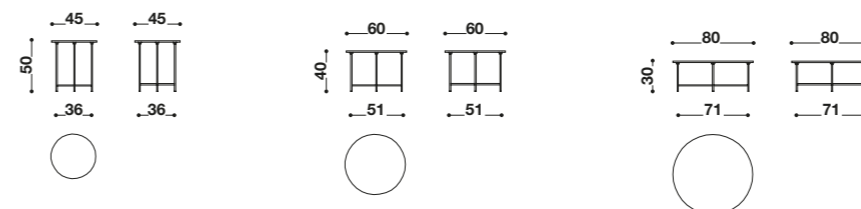

Concept and Graphic Design  
valentinicesarottiassociati

Photo  
Ezio Prandini  
Federico Zattarin pag 26 27 34 35

Styling  
Luigina Piloni

Colour separation  
CD Cromo

Print  
Grafiche Italprint

Le opere d'arte presenti  
nelle immagini sono di  
Alberto Biasi

CT. 0519



100% Made in Italy

désirée 

Via Piave, 25  
31028 Tezze di Piave - TV - Italy  
Tel. +39 0438 2817  
numero verde 800-011019

GRUPPOEUROMOBIL.COM



