

---

# Lucrezia

SOFAS

Antonio Citterio



## Description

Ассортимент диванов Maxalto еще больше расширился за счет модульной системы Lucrezia, которая включает традиционные конструкции мягкой мебели, отличающиеся подушкой сиденья с полосками и кантами или с декоративной стежкой капитоне. Все элементы с традиционными сиденьями могут изготавливаться по индивидуальному заказу и при этом сохранять внешние отличительные черты и удобство. Чехлы могут быть из кожи с окрашенным кантом либо из ткани с гармонирующим кантом или контрастным вельветовым кантом.

---

## Technical information

**Внутренний каркас:**  
стальные трубки и стальные профили

**Обивка внутреннего каркаса:**  
Bayfit® (Bayer®) эластичный холодно формованный пенополиуретан,  
чехол из полиэфирного волокна

**Обивка подушки сиденья:**  
формованный полиуретан разной плотности, полиэфирное волокно,  
чехол из полиэфирного и хлопчатобумажного волокна

**Обивка подушки спинки (только для кодов LU):**  
полиэфирное волокно, хлопчатобумажный чехол

**Обивка дополнительной подушки (LR60-LR72-LR60A-LR72A  
только для кодов LR):**  
формованный полиуретан, полиэфирное волокно, хлопчатобумажный  
чехол

**Обивка дополнительной подушки (SL48):**  
стерилизованный пух, полиэфирное волокно, хлопчатобумажный чехол

**Обивка дополнительной подушки (AP55/C):**  
стерилизованный пух, хлопчатобумажный чехол

**Опорный каркас:**  
очищенный методом пескоструйной обработки, окрашенный литой под  
давлением алюминий и профили

**Втулки:**  
термопластичный материал

**Чехол:**  
ткань или кожа

# Technical drawings

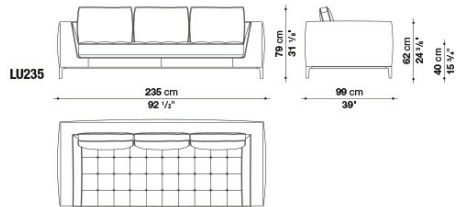

LU235

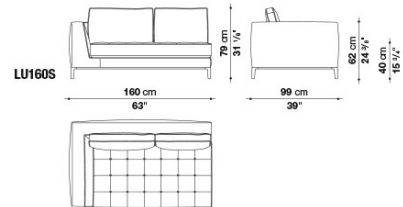

LU160S

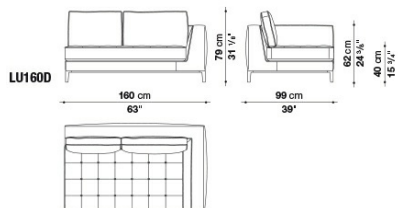

LU160D

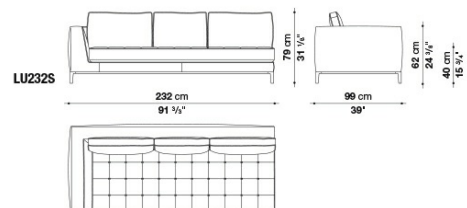

LU232S

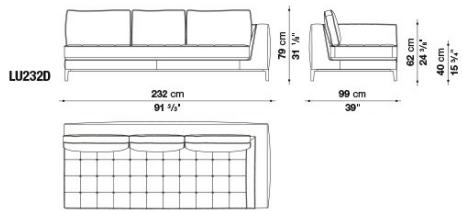

LU232D

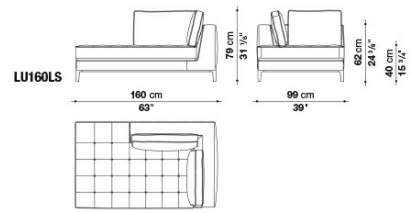

LU160LS

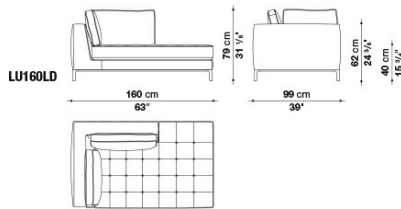

LU160LD

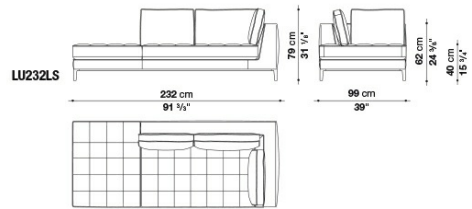

LU232LS

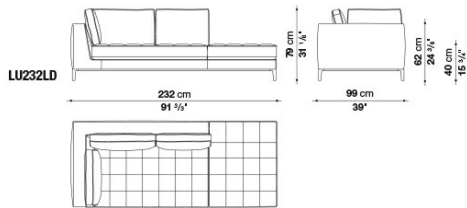

LU232LD

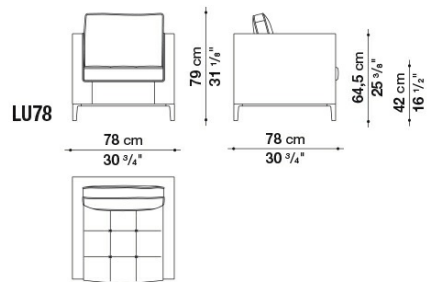

LU78

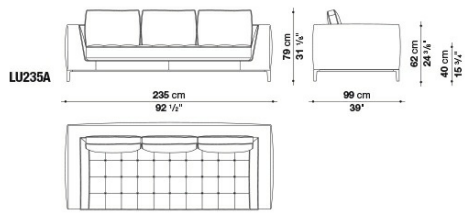

LU235A

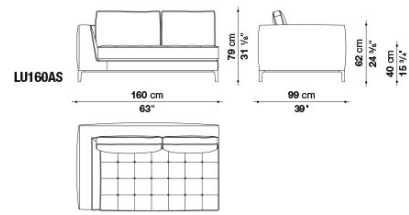

LU160AS

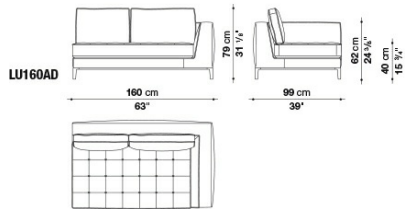

LU160AD

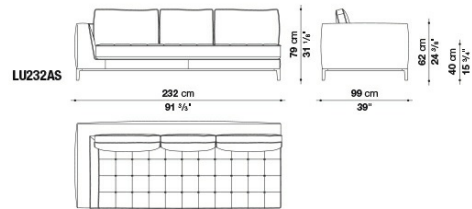

LU232AS

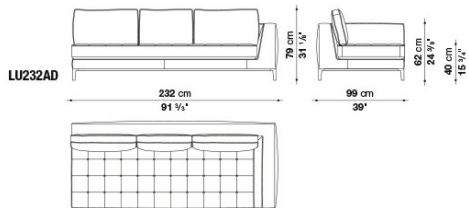

LU232AD

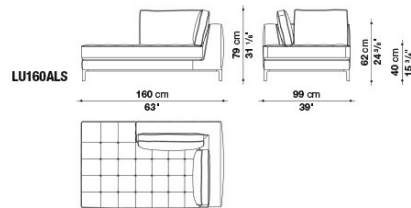

LU160ALS

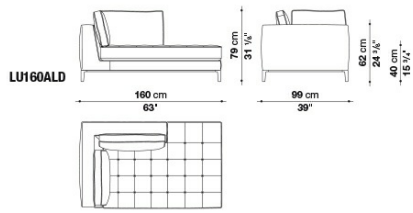

LU160ALD

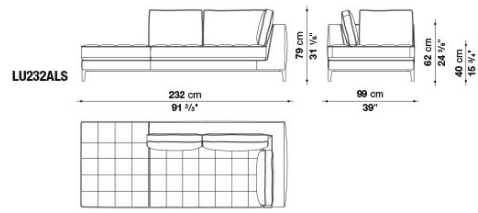

LU232ALS

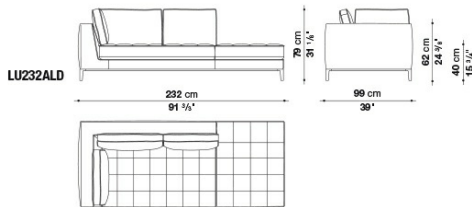

LU232ALD

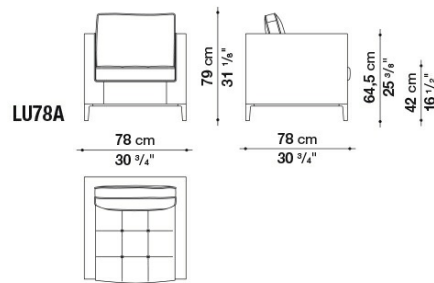

LU78A

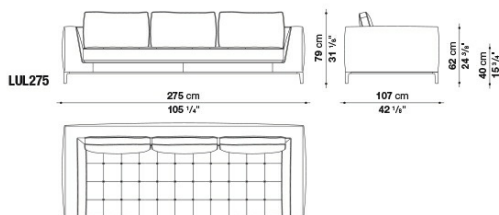

LUL275

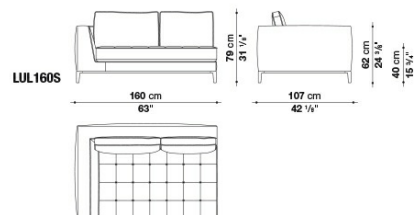

LUL160S

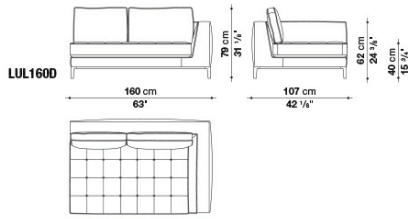

LUL160D

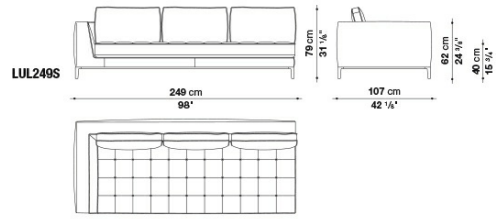

LUL249S

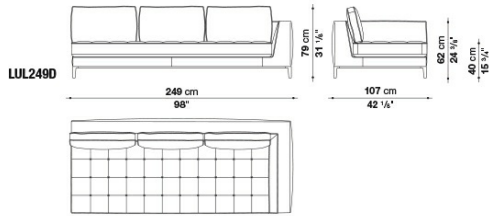

LUL249D

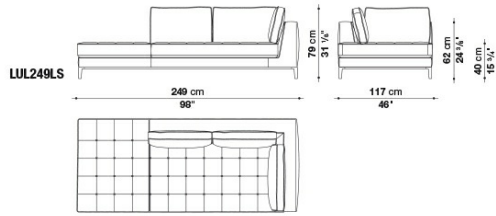

LUL249LS

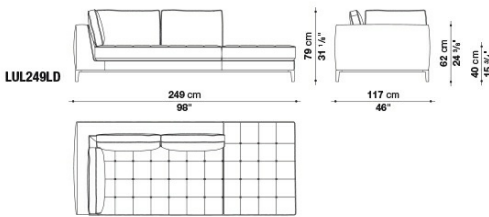

LUL249LD

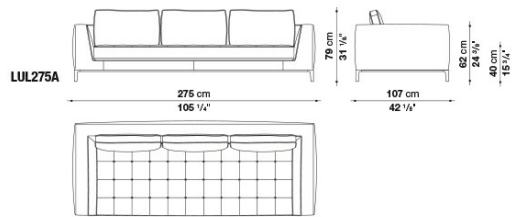

LUL275A

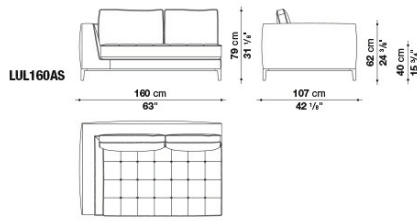

LUL160AS

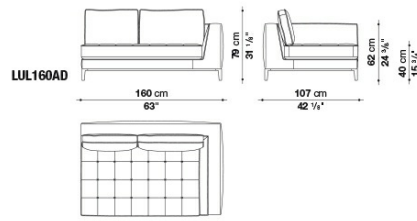

LUL160AD

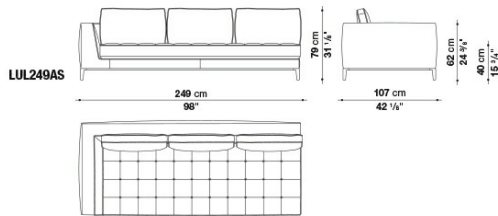

LUL249AS

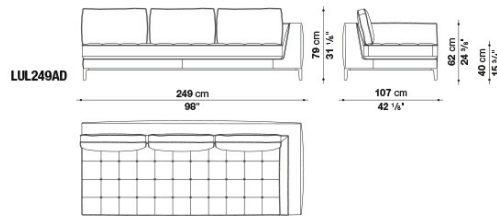

LUL249AD

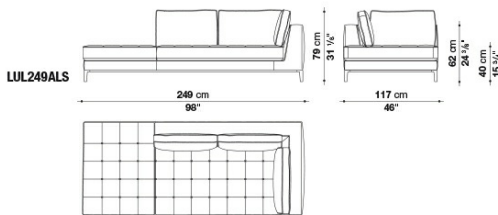

LUL249ALS

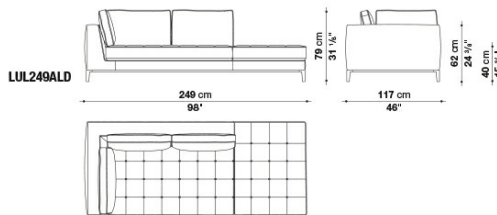

LUL249ALD



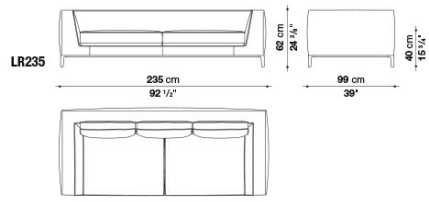

LR235

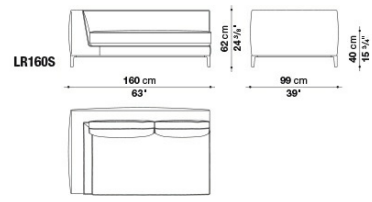

LR160S

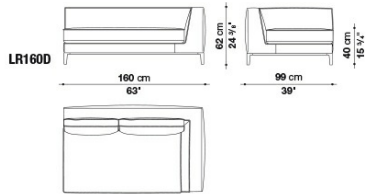

LR160D

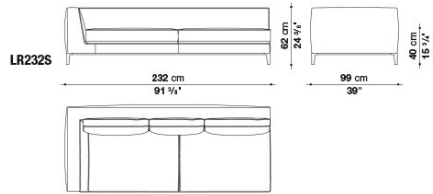

LR232S

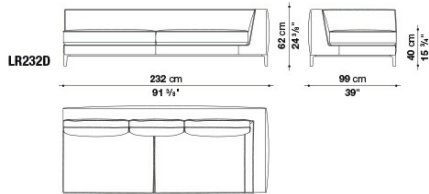

LR232D

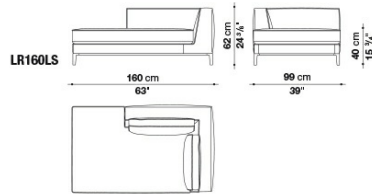

LR160LS

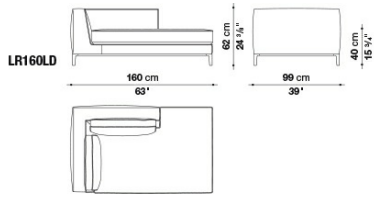

LR160LD

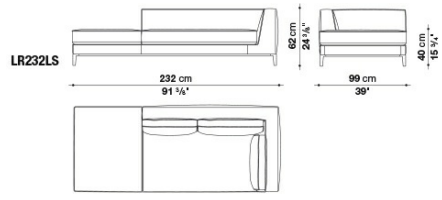

LR232LS

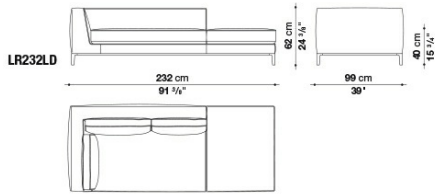

LR232LD

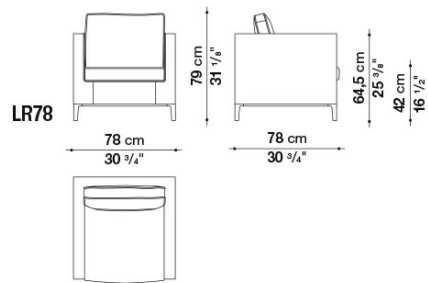

LR78

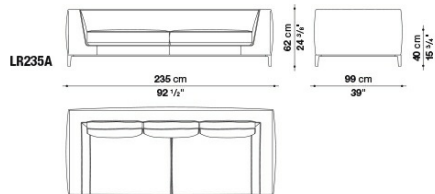

LR235A

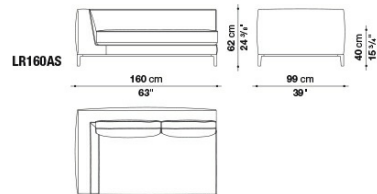

LR160AS

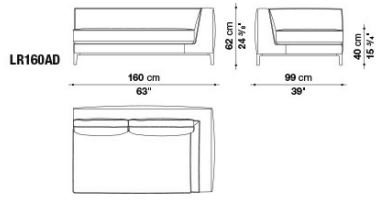

LR160AD

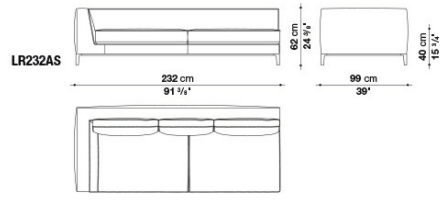

LR232AS

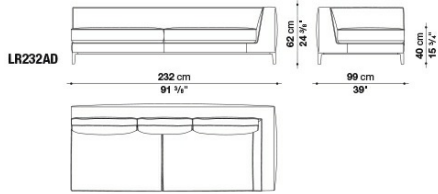

LR232AD

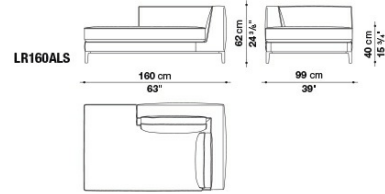

LR160ALS

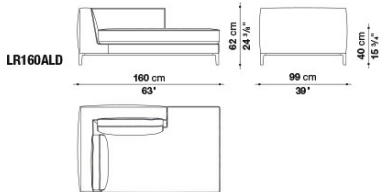

LR160ALD

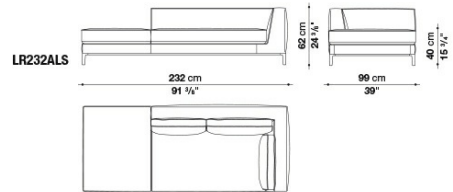

LR232ALS

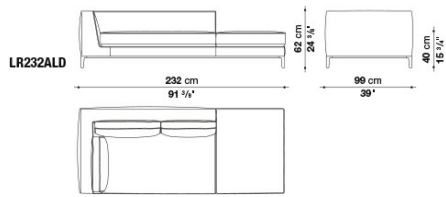

LR232ALD

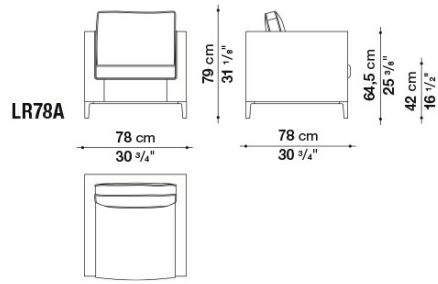

LR78A

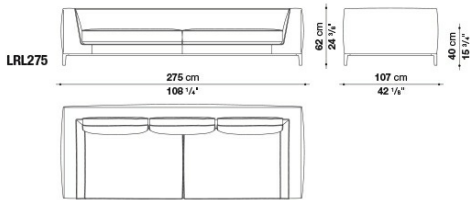

LRL275

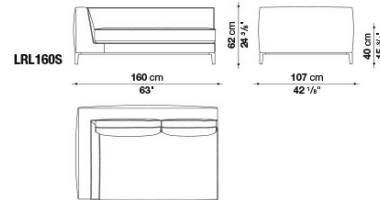

LRL160S

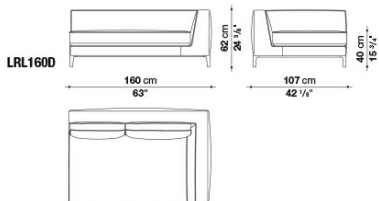

LRL160D

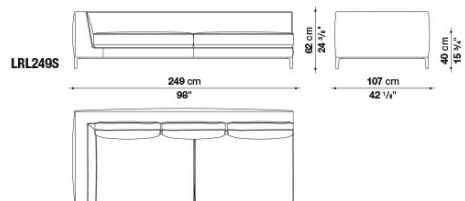

LRL249S

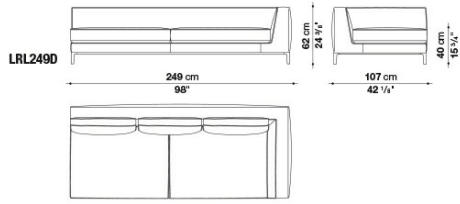

LRL249D

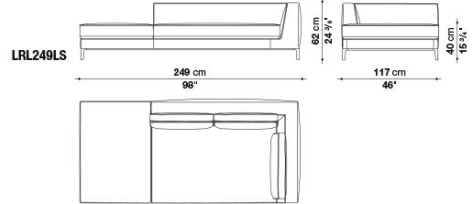

LRL249LS

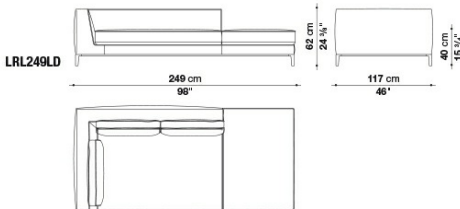

LRL249LD

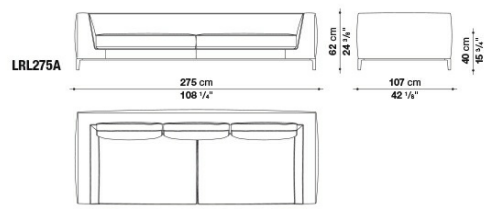

LRL275A

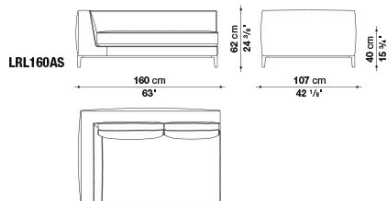

LRL160AS

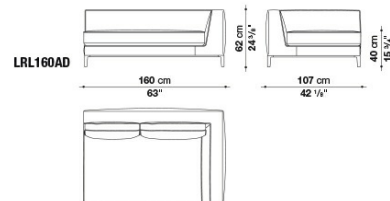

LRL160AD

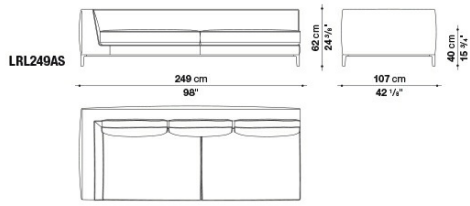

LRL249AS

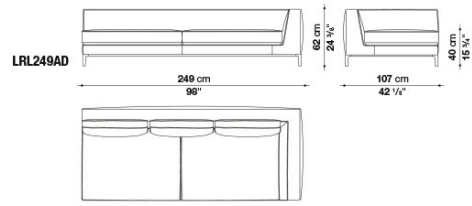

LRL249AD

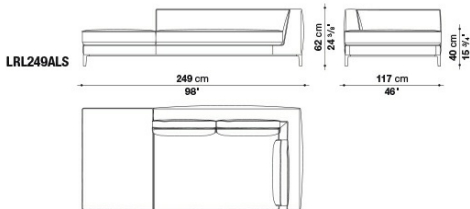

LRL249ALS

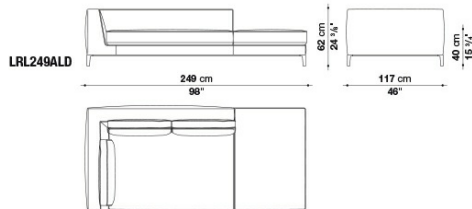

LRL249ALD

# Compositions

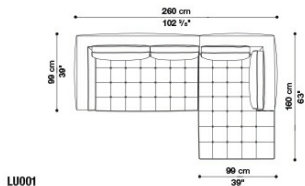

LU001

01

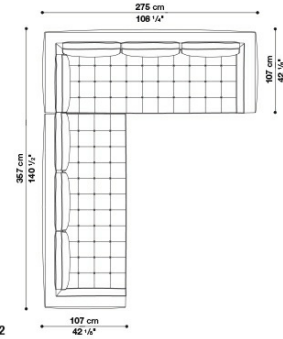

LU002

02

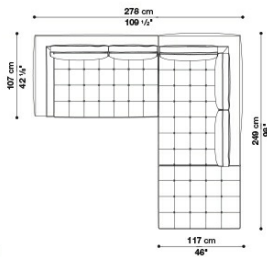

LU003

03

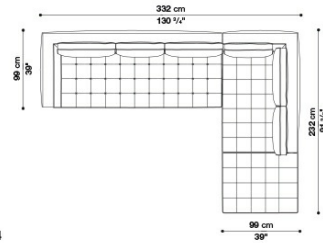

LU004

04

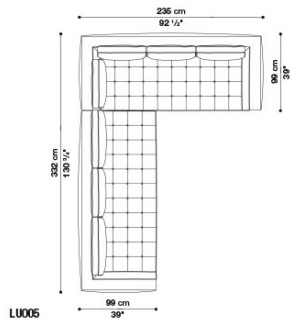

05

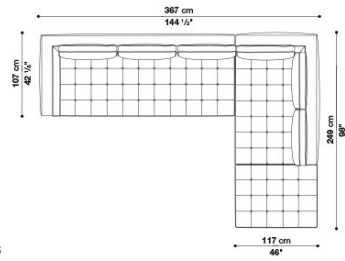

06

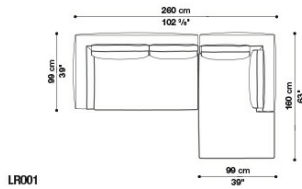

07

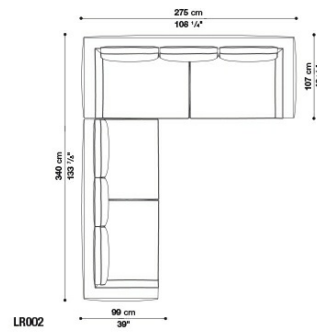

08

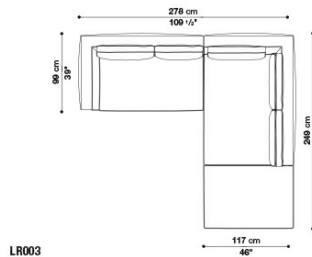

09

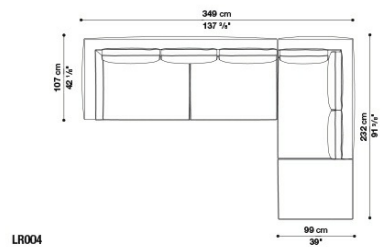

10



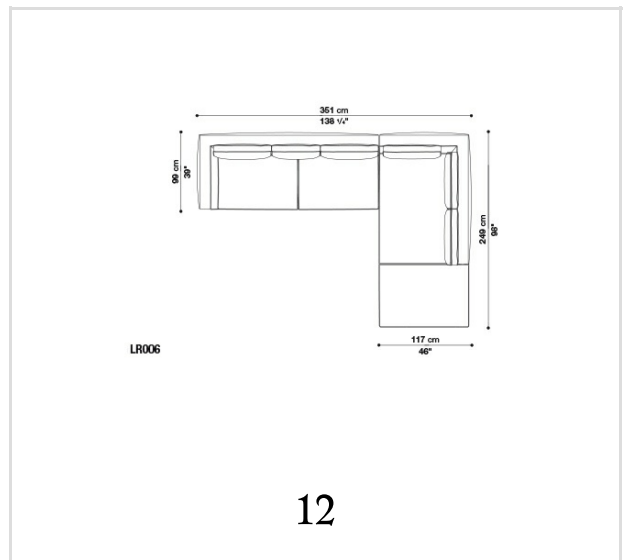
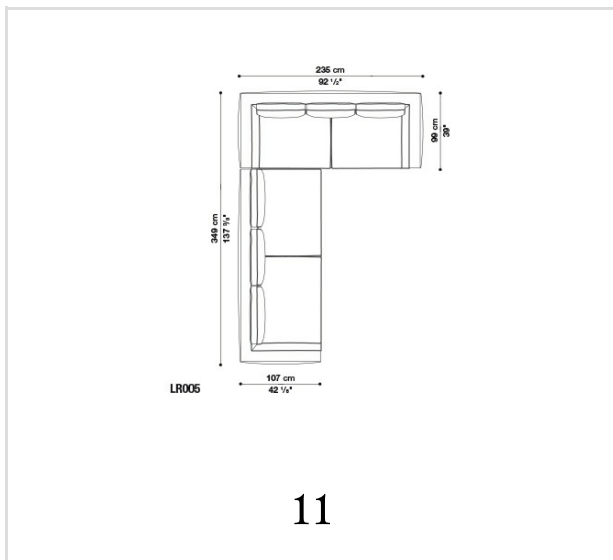

B&B Italia reserves the right to make technological and aesthetic improvements to its models, including changes to the sizes and materials, without notice. The technical drawings do not define the details of the product. The measurements shown are indicative and may undergo changes. In particular, the dimensions relevant to the padded parts are subject to usage tolerances over time caused by the normal adjustment of the padding. For the specific information, please contact the dealer closest to you.